

ІНСТРУКЦІЯ З ЕКСПЛУАТАЦІЇ ТА МОНТАЖУ

ВОДОНАГРІВАЧ ДЛЯ ВЕРТИКАЛЬНОГО МОНТАЖУ

OKNE 100,125,160-SMART



Družstevní závody Dražice-strojírna s.r.o.
Dražice 69, 294 71 Benátky nad Jizerou
тел.: +420 / 326 370 911
e-mail: export@dzd.cz

 **DRAŽICE**
NIBE GROUP MEMBER

www.dzd.cz

Традиції з 1956 року

ЗМІСТ

1	ТЕХНІЧНА СПЕЦИФІКАЦІЯ ПРИЛАДУ.....	5
1.1	ФУНКЦІОНАЛЬНИЙ ОПИС.....	5
1.2	ІНФОРМАЦІЯ ДЛЯ КОРИСТУВАЧА.....	6
1.2.1	ВИТРАТИ ГАРЯЧОЇ ВОДИ.....	6
1.2.2	ЕКОНОМІЯ ЕЛЕКТРОЕНЕРГІЇ.....	6
1.2.3	ПОТОЧНІ ВИТРАТИ ЕЛЕКТРОЕНЕРГІЇ.....	6
1.3	КОНСТРУКЦІЯ ТА ОСНОВНІ РОЗМІРИ НАГРІВАЧА.....	8
1.3.1	ОПИС ОСНОВНИХ ЧАСТИН НАГРІВАЧА.....	8
1.3.2	РОЗМІРИ ВОДОНАГРІВАЧІВ.....	9
2	ІНФОРМАЦІЯ З ЕКСПЛУАТАЦІЇ ТА МОНТАЖУ.....	10
2.1	УМОВИ ЕКСПЛУАТАЦІЇ.....	10
2.2	МОНТАЖ НА СТІНІ.....	10
2.3	ПІДКЛЮЧЕННЯ ДО ТРУБОПРОВОДУ.....	11
2.4	ЕЛЕКТРООБЛАДНАННЯ.....	13
2.4.1	ОСНОВНА ІНФОРМАЦІЯ ЩОДО ЕЛЕКТРООБЛАДНАННЯ.....	13
2.4.2	СХЕМА ПІДКЛЮЧЕННЯ ЕЛЕКТРОННОГО ТЕРМОСТАТА.....	14
2.5	ПЕРШЕ ВВЕДЕННЯ В ЕКСПЛУАТАЦІЮ.....	14
2.6	ВИВЕДЕННЯ З ЕКСПЛУАТАЦІЇ, СПОРОЖНЕННЯ.....	15
2.7	КОНТРОЛЬ, ТЕХНІЧНЕ ОБСЛУГОВУВАННЯ, ДОГЛЯД ЗА ОБЛАДНАННЯМ.....	16
3	ОБСЛУГОВУВАННЯ ТЕРМОСТАТУ.....	17
3.1	РЕЖИМИ РОБОТИ ТА ЇХ СИМВОЛИ.....	17
3.1.1	РЕЖИМ SMART.....	18
3.1.2	РЕЖИМ SMART HDO.....	18
3.1.3	РЕЖИМ MANUAL.....	18
3.1.4	РЕЖИМ MANUAL HDO.....	18
3.1.5	ОПТИМУМ В РЕЖИМІ MANUAL ТА MANUAL HDO.....	19
3.1.6	РЕЖИМ PROG.....	19
3.1.7	РЕЖИМ ANTI-FREEZE.....	19
3.2	КЕРУВАННЯ ТЕРМОСТАТОМ.....	19
3.2.1	LED ДИСПЛЕЙ.....	19
3.3	ОПИС ФУНКЦІЇ.....	20
3.4	РЕЖИМИ ВІДОБРАЖЕННЯ НА ДИСПЛЕЇ.....	21

3.5	НАЛАШТУВАННЯ НДО (ПУЛЬТ ДИСТАНЦІЙНОГО КЕРУВАННЯ)	22
3.6	ОПИС КЕРУВАННЯ	23
3.6.1	ЗМІНА РЕЖИМУ РОБОТИ КОНТРОЛЕРОМ.....	23
3.6.2	ОСНОВНИЙ ДІСПЛЕЙ	24
3.6.3	НАЛАШТУВАННЯ ТЕМПЕРАТУРИ.....	24
3.6.4	НАЛАШТУВАННЯ ЧАСУ.....	24
3.6.5	СТАН НЕСПРАВНОСТІ.....	25
4	ПРОГРАМНЕ ЗАБЕЗПЕЧЕННЯ ДЛЯ МОБІЛЬНИХ ПРИСТРОЇВ	26
4.1.1	БАЗОВИЙ ДИЗАЙН.....	26
4.1.2	ЕКРАН СИНХРОНІЗАЦІЇ	27
4.1.3	ДІЇ ПРИ ПЕРШОМУ ЗАПУСКУ	27
4.1.4	РОЗДІЛ РЕЖИМУ	29
4.1.5	РОЗДІЛ ПРОГРАМИ	29
4.1.6	РОЗДІЛ ВІДПУСТКИ	31
4.1.7	РОЗДІЛ СТАТИСТИКИ	31
4.1.8	РОЗДІЛ НАЛАШТУВАНЬ	32
4.1.9	РОЗДІЛ ІНФОРМАЦІЇ ТА ПОРАД	34
4.1.10	СИНХРОНІЗАЦІЯ ЧАСУ	34
4.1.11	ЗБЕРЕЖЕННЯ ЗДІЙСНЕНИХ НАЛАШТУВАНЬ	34
5	ВАЖЛИВІ ЗАСТЕРЕЖЕННЯ.....	34
5.1	ПРАВИЛА МОНТАЖУ.....	34
5.2	ІНСТРУКЦІЇ ЩОДО ТРАНСПОРТУВАННЯ ТА ЗБЕРЕЖЕННЯ	35
5.3	УТИЛІЗАЦІЯ ПАКУВАННЯ ТА ВІДПРАЦЬОВАНОГО ПРИЛАДУ	35

УВАЖНО ПРОЧИТАЙТЕ ЦЮ ІНСТРУКЦІЮ ПЕРЕД ВСТАНОВЛЕННЯМ ВОДОНАГРІВАЧА!

Шановний покупець!

Компанія Družstevní závody Dražice - strojírna s.r.o. щиро дякує Вам за рішення придбати прилад нашої марки. Наші інструкції ознайомлять Вас з використанням, конструкцією, технічним обслуговуванням та іншою інформацією щодо електричних водонагрівачів.



- a) Цей прилад можуть використовувати діти у віці від 8 років та особи з обмеженими фізичними, чуттєвими або розумовими можливостями або з недостатністю досвіду й знань, якщо вони перебувають під постійним наглядом або їх проінструктовано щодо безпечного використання приладу та вони зрозуміють можливі небезпеки.
- b) Діти не повинні бавитися з приладом.
- c) Очищення та обслуговування споживачем не повинні здійснювати діти без нагляду.

Виробник залишає за собою право на технічні модифікації товару. Продукт призначений для постійного контакту з питною водою.

Рекомендується використовувати прилад всередині приміщення з температурою оточуючого повітря від +2 °C до +45 °C та відносною вологістю не більше 80 %.

Надійність та безпечність приладів підтверджені випробуваннями, проведеними Інженерно-випробувальним інститутом у Брно.

Виготовлено в Чеській Республіці.

Цей виріб містить чутливу до статичної електрики частину (електронний термостат). При монтажі або сервісному обслуговуванні цього виробу дотримуйтесь загальних правил згідно з нормативним документом EN / IEC 61340 – електростатика та пов'язані норми.

Позначення піктограм, що використовуються в інструкції



Важлива інформація для користувачів обігрівачів.



Рекомендації виробника, дотримання яких забезпечить Вам безперебійну роботу та тривалий термін служби виробу.



УВАГА!

Важливі повідомлення, яких слід дотримуватись.

1 ТЕХНІЧНА СПЕЦИФІКАЦІЯ ПРИЛАДУ

1.1 ФУНКЦІОНАЛЬНИЙ ОПИС

Нагрівач призначений для накопичення гарячої води з використанням електроенергії. Вода нагрівається електричним елементом в емальованому резервуарі з теплоізоляцією. Нагрів коригується блоком керування. За допомогою круглого керуючого пристрою при поверненні вліво чи вправо можна обрати один з чотирьох режимів (див. Таблицю 1 нижче). Внутрішній блок керування оснащений розумним термостатом SMART й приймачем HDO (пульт дистанційного керування). Він відрізняє високий і низький тариф відповідно до встановлення коду (див. Розділ 3.5, налаштування HDO приймача). Інформація про високий та низький тарифи може використовуватися в режимах MANUAL та SMART. Користувач може обрати один із чотирьох режимів роботи, зазначених у таблиці нижче.

	РЕЖИМ РАБОТЫ	КРАТКОЕ ОПИСАНИЕ
1	SMART	Інтелектуальний термостат з реакцією на споживання гарячої води
	SMART HDO	Режим SMART з пам'яттю сигналу HDO
2	MANUAL	Звичайний термостат
	MANUAL HDO	Звичайний термостат, заблокований сигналом HDO
3	PROG	Звичайний термостат з тижневою програмою
4	ANTI-FREEZE	Відключення бойлера з підтриманням мінімальної температури 5 °C

Таблиця 1



У режимах SMART, SMART HDO, MANUAL та MANUAL HDO можливе керування сигналом HDO, декодованим внутрішнім приймачем. Якщо за допомогою сервісного інтерфейсу (додаток для Android або iOS) активований приймач HDO, то режими SMART і MANUAL змінені на SMART HDO та MANUAL HDO.

Після досягнення обраної температури нагрів автоматично припиняється. Далі витрачається вода, накопичена в резервуарі. В резервуарі підтримується постійний тиск води з водопроводу. При відкритому крані гарячої води змішувача, вода з нагрівача виштовхується тиском холодної води з водопроводу. Гаряча вода витікає з верхньої частини, а вода що надходить, залишається в нижній частині нагрівача.

1.2 ІНФОРМАЦІЯ ДЛЯ КОРИСТУВАЧА

1.2.1 ВИТРАТИ ГАРЯЧОЇ ВОДИ



Витрата гарячої води в побуті залежить від кількості проживаючих, кількості сантехніки, довжини, діаметру та ізоляції трубопроводів в квартирі або будинку, а також від індивідуальних звичок користувачів. Найдешевший спосіб нагріву води - під час зниженого (нічного) тарифу на електроенергію.



З'ясуйте, в який інтервал часу ваш постачальник електроенергії встановлює знижений тариф, і в залежності від цього виберіть відповідний обсяг нагрівача так, щоб запас гарячої води покривав споживання вашого домашнього господарства.

1.2.2 ЕКОНОМІЯ ЕЛЕКТРОЕНЕРГІЇ



Якщо ви використовуєте електронний термостат в режимі, який дозволяє здійснювати ручне налаштування необхідної температури, то встановіть її на значення, яке вам необхідно. Завдяки цьому ви знизите витрати електроенергії, а також кількість вапняного осаду на стінках резервуара і гільзі електричного елемента. Для найменших теплових втрат виробник рекомендує температуру 55 °С. **Для більшої економії електроенергії скористайтеся одним з розумних режимів роботи - SMART або PROG (більш детальну інформацію про режими роботи ви знайдете в розділі "ОБСЛУГОВУВАННЯ ТЕРМОСТАТА").**

1.2.3 ПОТОЧНІ ВИТРАТИ ЕЛЕКТРОЕНЕРГІЇ



Відповідно до чинного законодавства, споживання в режимі очікування зазначається у величині річного споживання електроенергії (кВт·год.), яка вимірюється відповідно до профілю навантаження та розраховується за формулами та вимогами Регламенту ЄС № 812/2013.

ТИП		ОКНЕ 100 - SMART	ОКНЕ 125 - SMART	ОКНЕ 160 - SMART
ОБ'ЄМ	л	100	125	149
МАКС. РОБОЧИЙ НАДЛИШКОВИЙ ТИСК У РЕЗЕРВУАРІ	бар		6	
ЕЛЕКТРИЧНЕ ПІДКЛЮЧЕННЯ		1/N/PE ~ 230В/50 Гц		
РЕКОМЕНДОВАНИЙ ЗАХИСНИЙ ЕЛЕКТРИЧНИЙ АВТОМАТ			16 A	
СПОЖИВАНА ПОТУЖНІСТЬ	Вт		2200	
СТУПІНЬ ЗАХИСТУ ОБОЛОНКИ (IP)			IP44	
МАКС. ТЕМПЕРАТУРА ВОДИ	°C		80	
РЕКОМЕНДОВАНА ТЕМПЕРАТУРА НАГРІВУ ВОДИ	°C		60	
МАКС. МАСА НАГРІВАЧА БЕЗ ВОДИ	кг	39	46	52
ЧАС ЕЛ. НАГРІВУ ВОДИ З 10°C ДО 60°C	год	2,6	3,3	3,9
ВИТРАТИ ЕЛЕКТРОЕНЕРГІЇ З 10°C ДО 60°C	кВт·год	6	8	9,5
ЗМІШАНА ВОДА V40	л	165,41	231,10	242,83
ПРОФІЛЬ НАВАНТАЖЕННЯ		M	M	L
КЛАС ЕНЕРГОЕФЕКТИВНОСТІ		B	B	C
ЕНЕРГОЕФЕКТИВНІСТЬ	%	40	40	40
ЩОРІЧНІ ВИТРАТИ ЕЛЕКТРОЕНЕРГІЇ	кВт·ч	1217	1255	2487

Таблиця 2

1.3 КОНСТРУКЦІЯ ТА ОСНОВНІ РОЗМІРИ НАГРІВАЧА

Баки виготовлені зі сталевих листа та випробувані в 1,5 рази більшим значенням робочого тиску. Внутрішня поверхня резервуара емальована. До нижнього дна резервуара приварений фланець, до якого пригвинчена кришка фланця. Між кришкою фланця і фланцем вкрито ущільнювальне кільце. Захисні гільзи для розміщення нагрівального елемента, датчиків термостата та запобіжника розташовані в кришці фланця. Кришка фланця включає автоматично вимірюваний анодний стрижень. Головна електромонтажна коробка розміщена в пластиковому коробі, закріпленому прямо на кришці фланця. Температуру води та інші зручні функції можна налаштувати механічно або за допомогою мобільного пристрою (докладніше в розділах нижче).

1.3.1 ОПИС ОСНОВНИХ ЧАСТИН НАГРІВАЧА



Рисунок 1

1. Гільза нагрівального елемента
2. Керамічний нагрівальний елемент 2200 Вт
3. Електронний термостат з зовнішнім управлінням і плавким запобіжником
4. Електричний монтаж установки-SMART
5. Труба подачі холодної води
6. Гільза датчика термостата
7. Труба забору гарячої води
8. Магнієвий анод
9. Сталевий емальований резервуар
10. Поліуретанова ізоляція без вмісту фреонів
11. Оболонка водонагрівача

1.3.2 РОЗМІРИ ВОДОНАГРІВАЧІВ

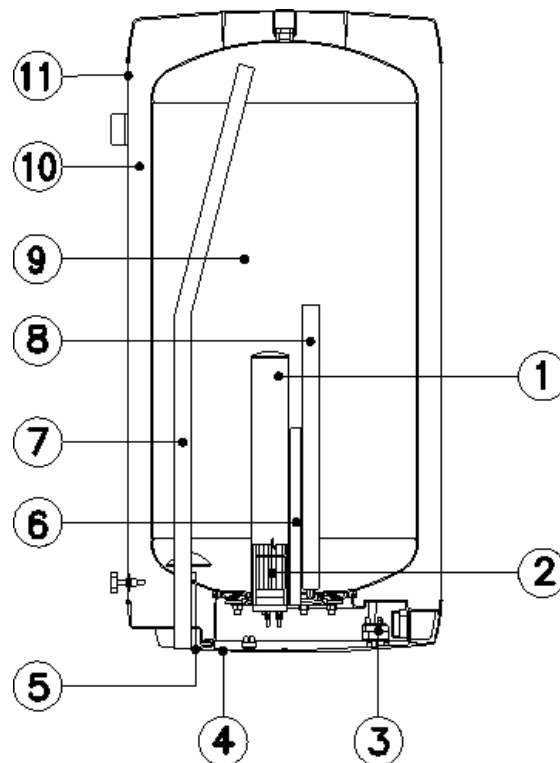

Рисунок 2

①

3/4" зовнішній

	OKHE 100 - SMART	OKHE 125 - SMART	OKHE 160 - SMART
A	885	1050	1235
B	550	550	550
C	19	19	19
D	520	520	520
E	727	757	1000
F	605	638	880
H	148	283	225
K	117	117	117
R	450	450	450

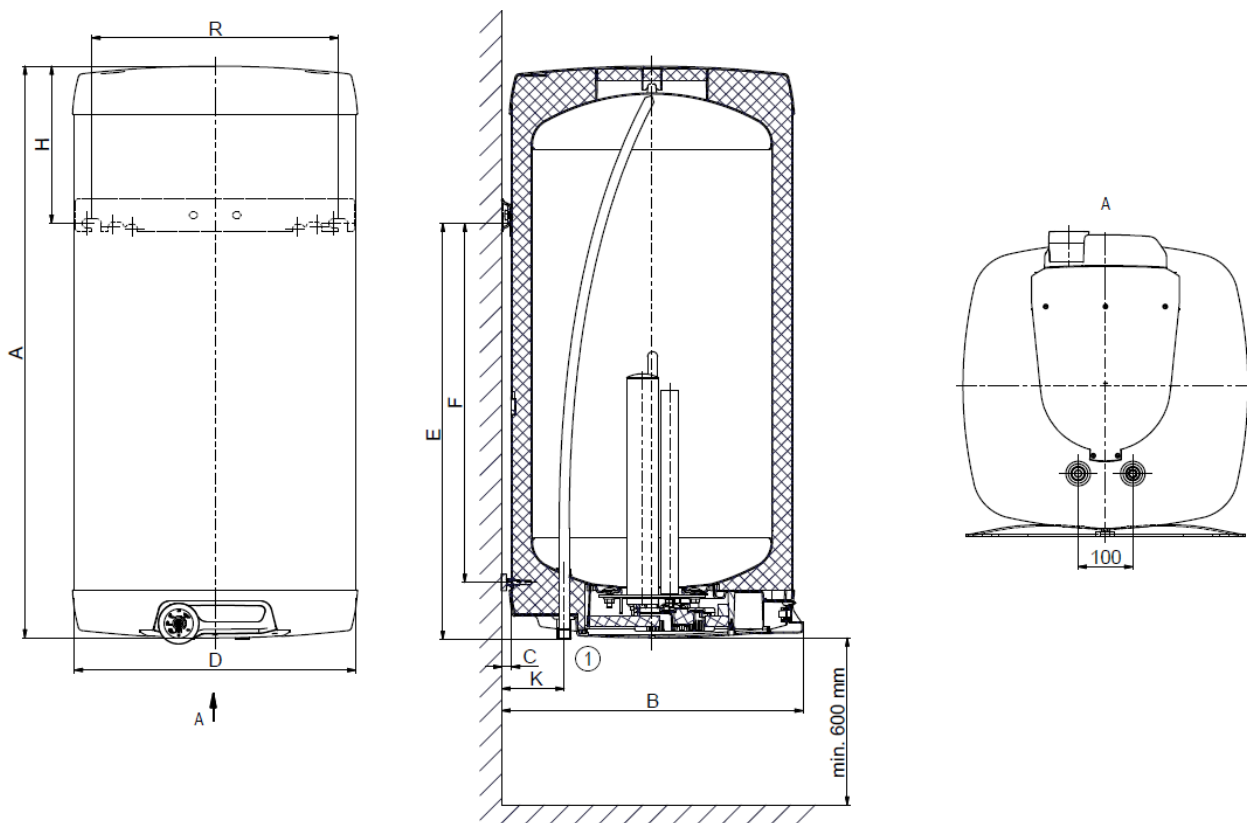
Таблиця 3

2 ІНФОРМАЦІЯ З ЕКСПЛУАТАЦІЇ ТА МОНТАЖУ

2.1 УМОВИ ЕКСПЛУАТАЦІЇ



Бойлер повинен використовуватись лише у відповідності з умовами, зазначеними на силовому щитку та електропроводці. Також, крім встановлених законом національних стандартів і норм, потрібно дотримуватись умов підключення, встановлених місцевими постачальниками електроенергії та води, а також керівництва по монтажу та експлуатації.

Температура на місці встановлення нагрівача повинна бути більше +2 °С, приміщення не повинно промерзати. Монтаж приладу повинен проводитися на місці, яке вважається придатним для встановлення, тобто забезпечується легкий доступ до обладнання при можливому технічному обслуговуванні, ремонті чи заміні.



При великому вмісті у воді солей кальцію рекомендуємо встановити додатковий пристрій для видалення накипу або встановити термостат на робочу температуру максимум 55 °С (встановлення в положення "OPTIMUM") - Рисунок 6. Для належної експлуатації необхідно використовувати воду відповідної якості. Для запобігання можливих осадів рекомендуємо встановити додатковий водний фільтр.

2.2 МОНТАЖ НА СТІНІ



Перед встановленням бойлеру на стіні, перевірте її несучу здатність та матеріал з якого вона виготовлена, з урахуванням маси водонагрівача заповненого водою. Залежно від матеріалу стіни виберіть відповідні анкери. При будь-якому сумніві в несучій здатності стіни консьультуйтеся щодо монтажу з будівельним фахівцем. Мінімальний діаметр болтів для навішування водонагрівача - 12 мм. **При монтажі анкерних болтів дійте відповідно до інструкції їх виробника.**

Термостат і жодна інша частина панелі управління не є несучою частиною, яку можна використовувати для будь-яких маніпуляцій з водонагрівачем.

Відповідно до рисунку з розмірами (Рисунок 2) встановіть анкерні болти з кроком 450 мм. Перевірте затягування навісних болтів на водонагрівачі та навісите його. За допомогою фіксуючої опори в нижній частині водонагрівача забезпечте паралельність стіні!



Рисунок 3



Якщо водонагрівач встановлений в **тісному, невеликому просторі** або в проміжній стелі, тощо, то ви повинні переконатися, що сторона приладу де знаходяться з'єднання (підключення до водопроводу, зона для електричного підключення) залишається доступною та в ній не відбувається накопичення тепла. Під нагрівачем повинен залишатись вільний простір до **600 мм** від нижнього краю нагрівача. При монтажі безпосередньо під стелею відстань від стелі має бути не менш ніж **50 мм**.

Якщо водонагрівач встановлений у закритих приміщеннях, міжстельових перекриттях, вбудованих конструкціях чи нішах, повинен бути забезпечен достатній доступ до сервісної арматури, електричним клемним з'єднанням, анодам і отворах для чищення. Мінімальний відступ від отвору для очищення 600 мм.

2.3 ПІДКЛЮЧЕННЯ ДО ТРУБОПРОВОДУ



Водонагрівач підключається до водопроводу трубами з різьбою 3/4 "в нижній частині водонагрівача. Синій колір - подача холодної води, червоний - відвід гарячої води. Для можливості відключення водонагрівача на входах і виходах технічної води необхідно змонтувати гвинтову муфту Js 3/4". Запобіжний клапан встановлюється на впуску холодної води, який позначений синім кружком.



Водонагрівач повинен бути обладнаний мембранним запобіжним клапаном з пружиною. Для монтажу використовуються запобіжні клапани з фіксованим тиском, встановленим виробником. Кожен нагрівач з індивідуальним блокуванням повинен бути обладнаний затвором, пробним краном або пробкою для контролю функціонування зворотнього клапану, зі зворотнім клапаном та запобіжним клапаном (Рисунок 4). **Запобіжний клапан зі зворотнім клапаном поставляються разом з водонагрівачем.**



Необхідно перевіряти запобіжний клапан перед кожним введенням в експлуатацію. Це перевіряється ручним видаленням мембрани з місця усадження, поворотом перемикача завжди у напрямку стрілки. Після повороту кнопка повинна увійти назад в паз. Належне функціонування перемикача виявляється у зливу води через вихідний патрубок запобіжного клапана. При нормальній експлуатації необхідно виконувати таку перевірку не менш ніж один раз на місяць, а також після кожного відключення водонагрівача більш ніж на 5 днів. З запобіжного клапана через відповідну трубку може крапати вода, трубка повинна бути вільно відкрита, спрямована вертикально вниз і встановлена в середовищі, де температура не опускається нижче нуля.

Необхідні тиски - Таблиця 4. Ми рекомендуємо, щоб відведення гарячої води від нагрівача було якомога коротшим, щоб мінімізувати втрати тепла.

Водонагрівачі повинні бути обладнані зливним клапаном на вході холодної води у водонагрівач для можливого демонтажу або ремонту.

ПУСКОВИЙ ТИСК ЗАПОБІЖНОГО КЛАПАНУ [МПа]	ДОПУСТИМИЙ РОБОЧИЙ ТИСК ВОДОНАГІВАЧА [МПа]	МАКСИМАЛЬНИЙ ТИСК В ТРУБОПРОВІДІ ХОЛОДНОЇ ВОДИ [МПа]
0,6	0,6	до 0,48

Таблиця 4



Рисунок 4

2.4 ЕЛЕКТРООБЛАДНАННЯ

2.4.1 ОСНОВНА ІНФОРМАЦІЯ ЩОДО ЕЛЕКТРООБЛАДНАННЯ

Не вмикайте водонагрівач у розетку HDO; вона не працюватиме належним чином у режимі SMART. Режим SMART (SMART HDO) працюватиме лише в тому випадку, якщо 24/7 підключено до джерела живлення.

Ступінь захисту електричних компонентів водонагрівача - IP 44. Споживана потужність електричного нагрівального елемента - 2200 Вт.

При електричній установці необхідно дотримуватися нижчезазначених вимог.



- Водонагрівач підключається до мережі електроживлення 1 PEN AC 230 В/50 Гц зафіксованим гнучким проводом з та захисним автоматичним вимикачем (в залежності від способу підключення).
- У контурі повинен бути вимикач , що відключає всі полюси мережі, та автоматичний вимикач (пристрій захисного відключення).
- При встановленні в ванних, умивальних кімнатах і душових необхідно керуватися стандартом **ČSN 33 2000-7-701**.
- Після регулювання відстані від стіни, приєднайте захисний провідник!
- Дотримуйтесь правил захисту від ураження електричним струмом відповідно до стандарту 111111111**ČSN 33 2000-4-41**.



У разі пошкодження шнура живлення, щоб уникнути небезпеки, його заміну має проводити виробник, сервісна служба чи аналогічний кваліфікований персонал.

2.4.2 СХЕМА ПІДКЛЮЧЕННЯ ЕЛЕКТРОННОГО ТЕРМОСТАТА



Рисунок 5

До з'єднувальних клем L, N, PE (230 В/50 Гц) прикріплений на заводі-виробнику гнучкий кабель з штепсельною вилкою довжиною 2,5 м, що підключається до стандартних європейських розеток. Після відкриття кожуха електрообладнання можна від'єднати гнучкий штепсель і підключити проводи перетином до 2,5 мм².

2.5 ПЕРШЕ ВВЕДЕННЯ В ЕКСПЛУАТАЦІЮ

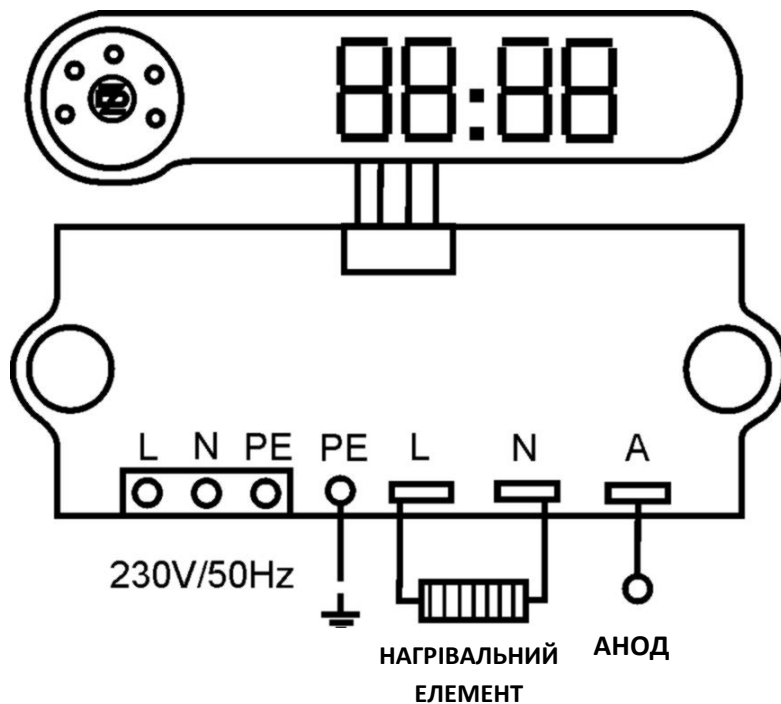

Перед підключенням до мережі електроживлення, резервуар повинен бути наповнений водою. Процес та контроль першого нагріву повинен виконувати ліцензований фахівець. Труба виходу гарячої води та частини захисної арматури, можуть бути гарячими.



Під час нагріву, вода підключена під тиском збільшує свій об'єм через процес нагрівання, та повинна крапати з запобіжного клапану. У підключенні без тиску вода крапає в переливний змішувач. Після закінчення нагрівання встановлена температура та фактична температура споживаної води повинні бути приблизно рівними. Після підключення нагрівача до водопроводу та електромережі та після перевірки запобіжного клапана (дотримуючись інструкцій, що додаються до клапана), нагрівач можна вводити в експлуатацію

Порядок введення в експлуатацію водонагрівача:

1. Перевірте водопровідне та електричне підключення. Перевірте правильність встановлення датчиків електронного та запобіжного термостатів. Електронний термостат містить два датчика температури, які розташовані на тримачі, що визначає їх точне положення в термогільзі. Верхній датчик знаходиться на відстані 360 мм, а нижній 180 мм від нижнього краю гільзи. Точне положення датчиків необхідно для правильної роботи електронного термостата, і воно визначається тримачем датчиків. Датчики повинні бути вставлені якомога глибше в гільзу - відповідно до можливостей капіляра, спочатку робочий, потім запобіжний термостат.
2. Відкрити кран гарячої води на змішувачі.
3. Відкрити кран подачі холодної води до водонагрівача.
4. Як тільки вода почне витікати з крана гарячої води, наповнення водонагрівача закінчено, і кран можна закрити.
5. У разі протікання (фланцевої кришки) рекомендуємо підтягнути болти кришки фланця. Затягніть гвинти хрест-навхрест. Момент затягування 15 Нм.
6. Прикрутіть щиток електроустановки.
7. Під час нагріву гарячої води електричною енергією, увімкніть джерело живлення.
8. При введенні в експлуатацію водонагрівач необхідно промити до зникнення помутніння у воді.
9. Заповнити гарантійний лист належним чином.
10. Для правильної роботи панель управління водонагрівача повинна бути підключена до блоку управління.

2.6 ВИВЕДЕННЯ З ЕКСПЛУАТАЦІЇ, СПОРОЖНЕННЯ



Якщо водонагрівач виводиться на тривалий час з експлуатації або не буде використовуватись, він повинен бути порожнім і відключеним від мережі електроживлення. Вимикач живлення на приладі або автоматичний вимикач повинні бути вимкнуті.

У приміщенні, де існує небезпека замерзання, перед початком зимового періоду водонагрівач повинен бути порожнім, якщо прилад протягом декількох днів не буде працювати та буде відключеним від мережі електроживлення. Або можна активувати режим захисту від замерзання (Див. режим ANTIFREEZE).

Якщо водонагрівач порожній та підключений до мережі 230 В, 50 Гц, функція ANTIFREEZE залишається ввімкненою. При низьких температурах може виникнути ввімкнення нагріву та пошкодити водонагрівач.



Спорожнення води проводиться після закриття запірного клапана в трубопроводі підведення холодної води (через відпускний клапан для комбінації запобіжних клапанів), і при одночасному відкритті всіх клапанів гарячої води підключеної арматури. **При зливі може витікати гаряча вода!** При небезпеці замерзання слід врахувати також те, що вода може замерзнути не тільки у водонагрівачі та трубопроводі гарячої води, але й трубопроводі підведення холодної води. Тому доцільно спорожнити всю арматуру і трубопровід, що проводять воду до лічильнику води в будинку (підключення будинку до води), де ризику замерзання немає. Коли резервуар потрібно знову ввести в експлуатацію, його потрібно наповнити водою, та переконатися, що **вода яка витікає з клапанів гарячої води, не містить ніяких бульбашок.**

2.7 КОНТРОЛЬ, ТЕХНІЧНЕ ОБСЛУГОВУВАННЯ, ДОГЛЯД ЗА ОБЛАДНАННЯМ



У процесі нагріву, вода збільшує свій об'єм, та повинна крапати з випуску запобіжного клапана (при безнапірному підключенні вода крапає з клапана змішувача). При максимальному нагріванні (приблизно 75 °С) збільшення об'єму води становить приблизно 3 % об'єму резервуара. Функціонування запобіжного клапана необхідно регулярно перевіряти (згідно з інформацією, що міститься в інструкції до запобіжного клапану). За звичайної експлуатації таку перевірку необхідно проводити щонайменше раз на місяць, а також після кожного відключення обігрівача більше ніж на 5 діб.



Увага! Труба подачі холодної води та з'єднувальна арматура бака можуть нагріватися! Якщо водонагрівач не працює або гаряча вода не використовується, з запобіжного клапана не повинна крапати вода. Якщо вода крапає, це означає що тиск у трубопроводі подачі занадто високий, або запобіжний клапан несправний. Будь ласка, негайно зателефонуйте до кваліфікованого сантехніка!



Якщо у воді міститься занадто багато мінералів, кваліфікований персонал повинен видалити накип та осад, що утворюється всередині резервуару. Це потрібно зробити через 1-2 роки експлуатації. Очищення проводиться через отвір на фланці у наступному порядку - спорожнити водонагрівач, демонтувати кришку фланця, очистити резервуар. При повторному монтажу слід застосувати нове ущільнення. Внутрішня поверхня водонагрівача покрита спеціальною емаллю та не повинна контактувати із засобом для видалення накипу - не працюйте з вапняним насосом для видалення накипу. Для очищення зовнішнього корпусу водонагрівача не використовуйте ніяких абразивних засобів для чищення та розчинників фарб (целюлозні розчинники, трихлоретилен, та інш.). Для очищення використовуйте вологу тканину та додайте декілька крапель рідкого миючого засобу для використання в побуті.

3 ОБСЛУГОВУВАННЯ ТЕРМОСТАТУ

Електронний термостат для керування електричними водонагрівачами «DZ Dražice» має декілька режимів роботи та комфортних функцій. Термостат містить дисплей та круглий елемент управління, який дозволяє налаштувати водонагрівач.

3.1 РЕЖИМИ РОБОТИ ТА ЇХ СИМВОЛИ



Рисунок 6- круглий елемент управління

3.1.1 РЕЖИМ SMART

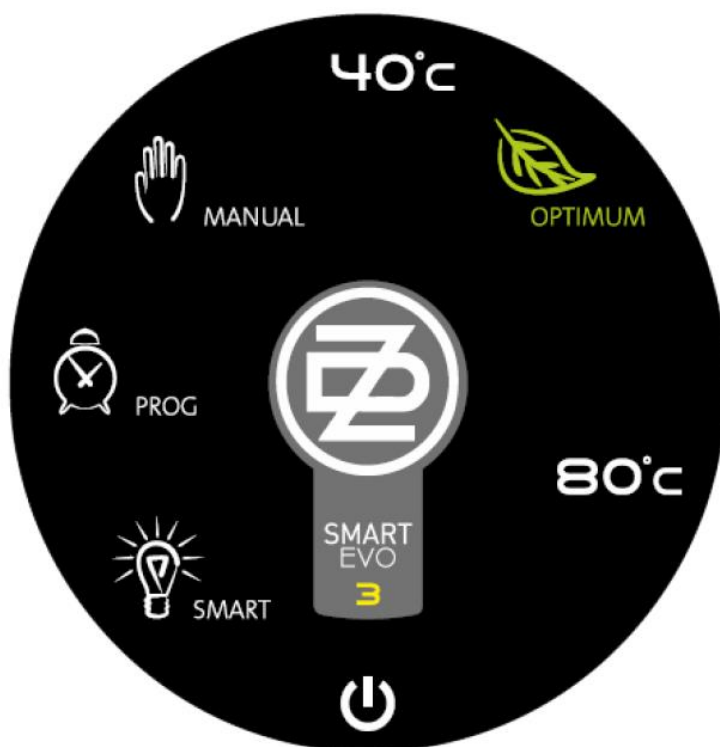

У цьому режимі контролер проходить через дві фази, щоб заощадити принаймні 10 % електроенергії, порівняно з режимом MANUAL. У першій фазі на протязі одного календарного тижня підтримується постійна температура водонагрівача 65 °С, а керуюча електроніка слідує за поведінкою користувача з точки зору споживання води. Ця інформація реєструється та обробляється. У другій фазі (починаючи з наступного календарного тижня) регулятор застосовує інформацію, отриману під час першої фази так, щоб водонагрівач підготував тільки таку кількість води, яку користувач може використовувати в даний час, з певним резервом на випадок різкого підвищення споживання води. Під час цієї фази відбувається збір і оцінка інформації про поточне споживання води. Отримана інформація застосовується таким чином, щоб відбувалося безперервне пристосування до вимог користувача. Під час цього режиму мінімальна температура підтримується автоматично на рівні 45 °С, а максимальна - 70 °С.

Отримані дані реєструються у внутрішній пам'яті водонагрівача. При тривалому відключенні від електричної мережі (декілька годин) скидається актуальний час водонагрівача. Для правильної роботи режиму SMART його необхідно оновити вручну (розділ 3.6.4 - НАЛАШТУВАННЯ ЧАСУ), або за допомогою мобільного додатку.

При перемиканні з режиму SMART в інший режим відбувається зупинка актуалізації даних про витрату. Після повернення в режим SMART продовжується регуляція відповідно до попередньо записаних даними (тобто видалення попередніх даних не відбудеться).

3.1.2 РЕЖИМ SMART HDO



Термостат відстежує сигнал HDO і зберігає його тижневу історію. Режим SMART HDO працює також, як SMART з тією відмінністю, що на основі збереженої історії HDO він передбачає високі тарифні періоди на електроенергію, коли не буде можливості нагріву. Він починає автоматично нагрівати воду заздалегідь, щоб мати доступну необхідну кількість гарячої води для споживання користувачем, як це записано в історії споживання режиму SMART. Під час високого тарифу на електроенергію включення нагрівальної спіралі заблоковано.

3.1.3 РЕЖИМ MANUAL



Режим звичайного термостата. Регулятор підтримує водонагрівач на постійній, налаштованій користувачем температурі в межах 40 - 80 °С. Стандартна функція термостата - підтримує водонагрівач постійно нагрітим до встановленої температури.

3.1.4 РЕЖИМ MANUAL HDO



У той час, коли визначено низький ціновий тариф на електроенергію, регулятор підтримує температуру на постійному, налаштованому користувачем, рівні, також як в режимі MANUAL. Під час високого тарифу включення нагрівальної спіралі заблоковано.

3.1.5 ОПТИМУМ В РЕЖИМІ MANUAL TA MANUAL HDO



Рекомендована температура для ручного налаштування (55 °C). Під час цієї температури досягається найкраща ефективність розумного обігрівача.

3.1.6 РЕЖИМ PROG



Цей режим схожий на режим MANUAL, в ньому встановлюється дві температури, на які регулюється термостат. Між цими двома температурами відбувається перемикання на підставі програми тижневого програматора. Часовий поділ тижневого програматора – 1 година. Налаштування тижневого програматора здійснюється за допомогою керуючого додатку на Android або iOS.

Якщо станеться відключення електричної енергії, що призведе до втрати реального часу, режим PROG не зможе працювати відповідно до налаштованої програми до того моменту, поки користувач знову не налаштує правильний час. У цьому випадку температура водонагрівача встановлюється на максимально налаштовану температуру для режиму PROG.

3.1.7 РЕЖИМ ANTI-FREEZE



Режим припинення роботи водонагрівача (програма "відпустка"). Цей режим забезпечує підтримання температури в резервуарі не нижче 5 °C (за умови якщо прилад підключений до мережі електроживлення). Ця функція також працює в усіх режимах, включаючи HDO та високий тариф.

Цей символ горить зеленим світлом при включеному приймачі HDO.

3.2 КЕРУВАННЯ ТЕРМОСТАТОМ

Керування водонагрівачем можливо за допомогою повернення круглого елемента управління за чи проти годинникової стрілки, або за допомогою програми на пристрої з системою Android чи iOS (докладніше в розділі Програмне забезпечення для мобільних пристроїв).

3.2.1 LED ДИСПЛЕЙ

На передній стороні водонагрівача крім елемента управління з індикаторами є чотиризначний семисегментний світлодіодний дисплей. Приклад дисплею відображений нижче.



3.3 ОПИС ФУНКЦІЇ

У базовому режимі панель відображає температуру води та використовує світлову індикацію окремих символів на круглому контролері для відображення фактичного режиму роботи водонагрівача. У разі несправності обладнання на ЖК дисплеї відображається тип відповідної несправності.

У наведених нижче таблицях відображені всі функції, якими можна керувати за допомогою панелі керування та налаштовувати індивідуальні режими роботи водонагрівача.

У центральній частині контролера можуть відображатись наступні символи:

СИМВОЛ	КОЛІР	КОРОТКИЙ ОПИС
SMART	білий	Індикація режиму SMART
MANUAL	білий	Індикація режиму MANUAL
OPTIMUM	зелений	Індикація зупинки ECO (режим MANUAL із заданою температурою 55 °C)
PROG	білий	Індикація режиму PROG
HDO ¹⁾	зелений	Індикатор увімкнений під час низького тарифу, коли режим HDO ввімкнений
ANTI-FREEZE ¹⁾	червоний	Індикація ввімкненого режиму ANTI-FREEZE
DZ (середина)	червоний	Індикація ввімкненої спіралі нагріву (плавна зміна інтенсивності горіння з періодом приблизно 2 с); в стані спокою індикатор постійно горить

Таблиця 5: Перелік символів

¹⁾ LED ANTI-FREEZE та HDO підсвічують один і той же символ "вимкнено" двома різними кольорами (червоний, зелений)

3.4 РЕЖИМИ ВІДОБРАЖЕННЯ НА ДИСПЛЕЇ

РЕЖИМ ВІДОБРАЖЕННЯ	ГРАФІЧНА ФОРМА - ПРИКЛАД
Відображення температури	53°C 
Налаштування часу	12:34 
Відображення дня тижня	Понеділок - Неділя 1 - 7 
Відображення помилки (несправності)	Помилка Er01 - Er99 
Відображення коду для синхронізації з керуючою програмою	0000 - 9999 

Таблиця 6: Режими відображення LED дисплею

3.5 НАЛАШТУВАННЯ НДО (ПУЛЬТ ДИСТАНЦІЙНОГО КЕРУВАННЯ)

Ця функція працює лише у Чехії та Словаччині.

Частиною розумного водонагрівача є НДО приймач (пульт дистанційного керування). Для правильної роботи необхідно налаштувати параметри НДО за допомогою мобільного додатку в розділі параметри. Параметри налаштувань НДО описані в таблиці 7. Для визначення режимів (А, В, DP (P)) і частоти необхідно відкрити головний домовий електрощит (місце з електролічильником і приймачем НДО сигналу), де написаний код місця споживання, в ідеальному випадку в формі режимів (А, В, DP (P)) + частота. Наприклад, **A1B2DP12 194Hz**.



Відображення типу приймача НДО.

Код НДО наклеєний на щитку.

На приймачі НДО ви знайдете 1, 2 або 3 коди в залежності від укладеного тарифу. На рисунку ви бачите приймач з 3 кодами.

Ваши часи дії низького тарифу на електроенергію Ви знайдете на сайті www.eon.cz/nizkytarif.

Для визначення часу дії низького тарифу для ваших кодів достатньо ввести перший зазначений код НДО, який ви знайдете на пристрої.

Якщо ви перебуваєте в області Південної Моравії, то код НДО складається з комбінації букв А, В і Р з цифрами, наприклад, "A1B8P1".

Якщо ви перебуваєте в області Південної Чехії, то код НДО

Рисунок 7: Один з варіантів НДО приймача

Інший варіант полягає в тому, що приймач НДО має інший код, наприклад А85. Цей код необхідно знайти на сайті дистриб'ютора електроенергії, де після введення та підтвердження з'явиться код, переписаний в необхідній формі. Тобто конкретно у А85 та постачальника ČEZ відобразиться код **A1B8DP5**. Одночасно з кодом на сайті дистриб'ютора електроенергії також відображається точний час включення вашого зниженого тарифу і підвищеного тарифу. Частоту ви знайдете завжди у приймача НДО. Наприклад, на рисунку 9 це частота 216,66 Гц.

Посилання на постачальника: ČEZ - <http://www.cezdistribuce.cz/cs/technicky-dispecink/hromadne-dalkove-ovladani.html>



Рисунок 8: Позначення A85

КОНФІГУРАЦІЯ ПАРАМЕТРІВ	ВАРІАНТ
Відображення температури	Активно / Неактивно
Режим А	1 - 4
Режим В	1 - 8
Режим DP (P)	1 - 16
Частота виявлення	183,33 Гц, 191 Гц, 194 Гц, 216,66 Гц, 283,33 Гц

Таблиця 7: Параметри, що регулюються НДО

3.6 ОПИС КЕРУВАННЯ

3.6.1 ЗМІНА РЕЖИМУ РОБОТИ КОНТРОЛЕРОМ

Налаштування режиму термостата відбувається за допомогою повернення елемента керування. При поверненні за годинниковою стрілкою поступово переключаються наступні функції: ANTI-FREEZE, SMART, PROG, MANUAL. Кожен крок елемента управління змінить функцію на наступну або змінить температуру в режимі MANUAL на 1 °C.

3.6.2 ОСНОВНИЙ ДІСПЛЕЙ

У всіх режимах, при звичайній роботі, поперемінно з'являється відповідна температура води в резервуарі та поточний час в 24-годинному форматі - значення чергуються через кожні 5 с:



Якщо час не встановлений, то в режимах ANTI-FREEZE та PROG на дисплеї відображений символ:



(в інших режимах, якщо час не встановлений, відображається тільки температура)

При поверненні елементу керування можна налаштувати час, див. Розділ Налаштування часу.

3.6.3 НАЛАШТУВАННЯ ТЕМПЕРАТУРИ

При поверненні елементу керування в режимі MANUAL (налаштування температури) на дисплеї з'явиться значення температури, що буде блимати, яке відповідає фактичним налаштуванням контролера. Через п'ять секунд повертається попередній дисплей.

3.6.4 НАЛАШТУВАННЯ ЧАСУ

Для налаштування реального часу блоку керування термостатом, потрібно повернути елемент керування в положення ANTI-FREEZE та зачекати 2 с. Після подальшого повертання елемента керування проти годинникової стрілки з'явиться значення в 24-годинному форматі (індикатор годин блимає), та його поверненням можна встановити відповідне значення. Після завершення налаштування годин, потрібно зачекати п'ять секунд – почне блимати значення хвилин, поверненням елемента керування, налаштуйте відповідне значення.



Після завершення налаштування хвилин, через п'ять секунд з'явиться налаштування дня тижня:



Поверненням елемента керування, налаштуйте відповідний день тижня (понеділок - неділя), через п'ять секунд налаштування збережеться.

Після цього необхідно повернути елемент керування в положення, відповідне потрібному режиму та температурі.

3.6.5 СТАН НЕСПРАВНОСТІ

У разі несправності, що визначається термостатом, на дисплеї з'явиться код відповідної помилки:



Коди помилок вказані в наступній таблиці.

КОД ПОМИЛКИ	ОПИС СТАНУ
Er01	Надмірний знос анода (напруга анода нижче граничного значення)
Er02	Несправність верхнього датчика температури
Er03	Несправність нижнього датчика температури
Er04	Помилка вмісту внутрішній пам'яті
Er05	Несправність двох датчиків температури (верхнього і нижнього)
Er06	Помилка вмісту зовнішній пам'яті
Er07	Помилка Bluetooth комунікації
Er08	Занадто висока внутрішня температура в термостаті
Er09	Занадто висока температура води в нагрівачі

Таблиця 8: Коди помилок ErXX

У разі помилок Er02 або Er03 нагрівач знаходиться в аварійному режимі, коли він нагріває тільки до 55 °C і не працюють режими SMART и SMART HDO.

Повідомлення про помилку (Err) завжди також з'явиться в мобільному додатку, в верхньому рядку помилок, як на рисунку № 10.



Рисунок 9: Повідомлення про помилку Er в мобільному додатку

4 ПРОГРАМНЕ ЗАБЕЗПЕЧЕННЯ ДЛЯ МОБІЛЬНИХ ПРИСТРОЇВ

Основною функцією програмного забезпечення є конфігурація термостата та відображення його поточного стану. Додаток призначений:

- для мобільних пристроїв з операційною системою Android 4.3 та вище,
- для пристроїв Apple iPhone, iPad з операційною системою iOS 7.0 та вище.



Програмне забезпечення можна безкоштовно завантажити на www.dzd.cz/smart або за допомогою QR кода.

4.1.1 БАЗОВИЙ ДИЗАЙН

Мобільний додаток автоматично підлаштовує розмір і розташування деяких частин інтерфейсу користувача в залежності від розміру дисплея і його орієнтації (по ширині, по висоті).

У разі відображення по ширині одночасно відображається навігація та інформація про стан разом з вмістом відповідного розділу. Для вертикального відображення, на всій площі дисплею відображається навігаційна панель з даними про стан і працює в якості головного меню або головного екрану. Для переходу з інших розділів назад до цього меню є кнопка з зображенням стрілки зліва вгорі.

Інформація про стан в першу чергу містить відомості про поточну температуру води та налаштованому режимі бойлера (Див. Рисунок 10: Панель навігації), або поточній відпустці. Далі відображається інформація про приблизну поточну кількість гарячої води (при змішуванні на 40 °C), що зображена у вигляді піктограми ванни із змінним рівнем і інформацією в літрах (значення є приблизними, та розраховується на підставі поточного значення датчика температури води в бойлері).



Рисунок 10: Панель навігації

4.1.2 ЕКРАН СИНХРОНІЗАЦІЇ

При першому запуску програми або запуску після відключення обладнання, відображається список доступних водонагрівачів, де користувачу потрібно обрати свій нагрівач, яким він хоче керувати за допомогою додатка. Далі відбувається синхронізація обраного нагрівача з мобільним додатком за допомогою PIN-коду, який з'являється на LED дисплеї панелі управління бойлера. Як тільки мобільний додаток синхронізується з водонагрівачем один раз, більше буде не потрібно повторювати цю синхронізацію доти, поки користувач в розділі параметрів не відключить підключений пристрій вручну (описано в розділі РОЗДІЛ СТАТИСТИКИ).

4.1.3 ДІЇ ПРИ ПЕРШОМУ ЗАПУСКУ

Коли користувач вперше підключає мобільний пристрій з водонагрівачем, з'являється просте меню, в якому можна відразу обрати інтелектуальні функції SMART або режим MANUAL. У наступному підменю є можливість обрати налаштування HDO з автоматичним виявленням - див. НАЛАШТУВАННЯ HDO (ПУЛЬТ ДИСТАНЦІЙНОГО КЕРУВАННЯ), або варіант встановлення низьких тарифних інтервалів споживання електроенергії. Поєднання цих опцій неможливе. У це меню можна повернутися через опцію НАЛАШТУВАННЯ. Меню показано на нижчезазначених рисунках.



Рисунок 11: Показчики при першому запуску

4.1.4 РОЗДІЛ РЕЖИМУ

Після того, як термостат був синхронізований з мобільним пристроєм, при відображенні на ширину розділ "Режим" налаштований як початковий екран. При відображенні на висоту спочатку з'являється меню, з якого можна далі перейти в розділ "Режим".

Також, як і на реальному нагрівачі, поверненням круглого елемента керування можна обрати необхідний режим (див. Рисунок 12: Екран «Режим» при відображенні на ширину). Повертати елемент керування можна рухом пальців по срібній поверхні елемента управління або за допомогою кнопок з символами стрілок. Також, можна безпосередньо обрати необхідний режим шляхом натиснення на відповідну піктограму, що його зображує. У правій верхній частині екрану відображається температура встановлена користувачем. Процес нагріву води в резервуарі відображається пульсуючим центром елемента керування, також, як на реальному водонагрівачі.

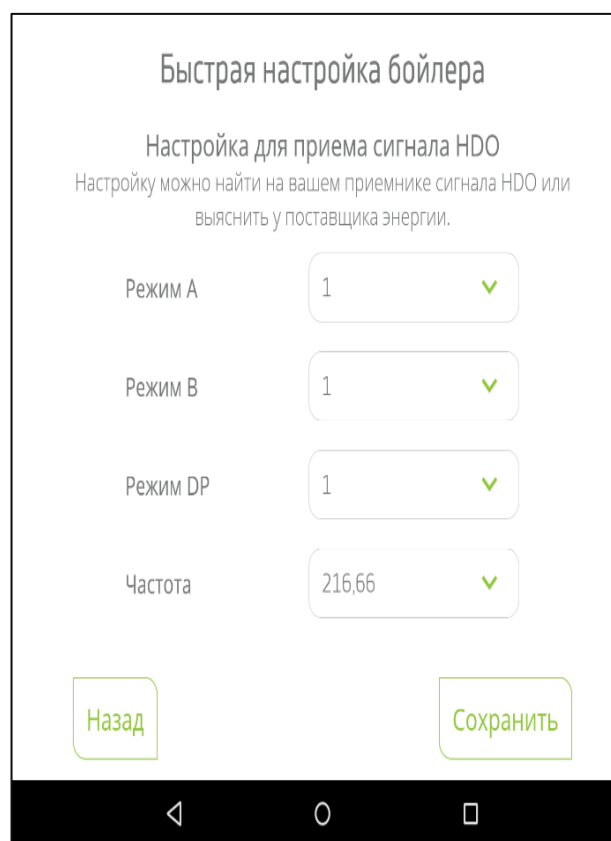
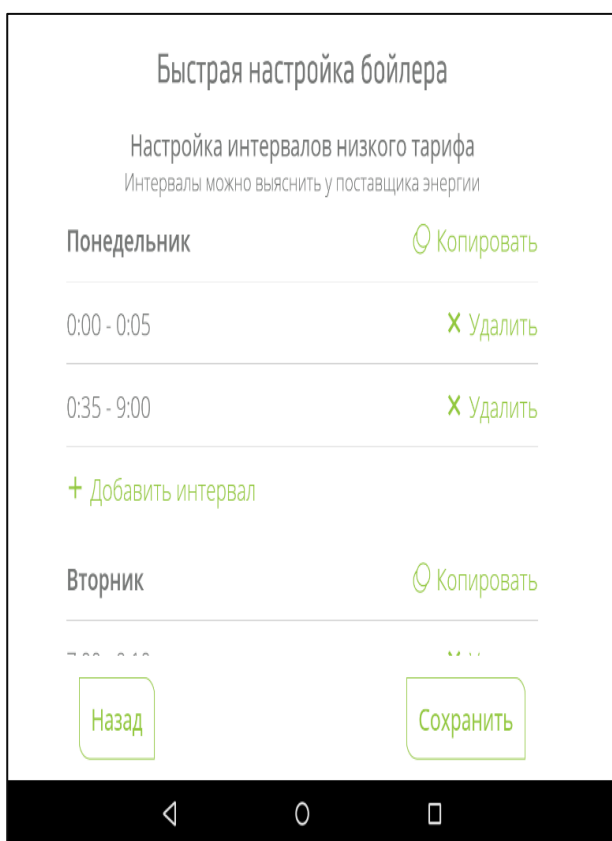
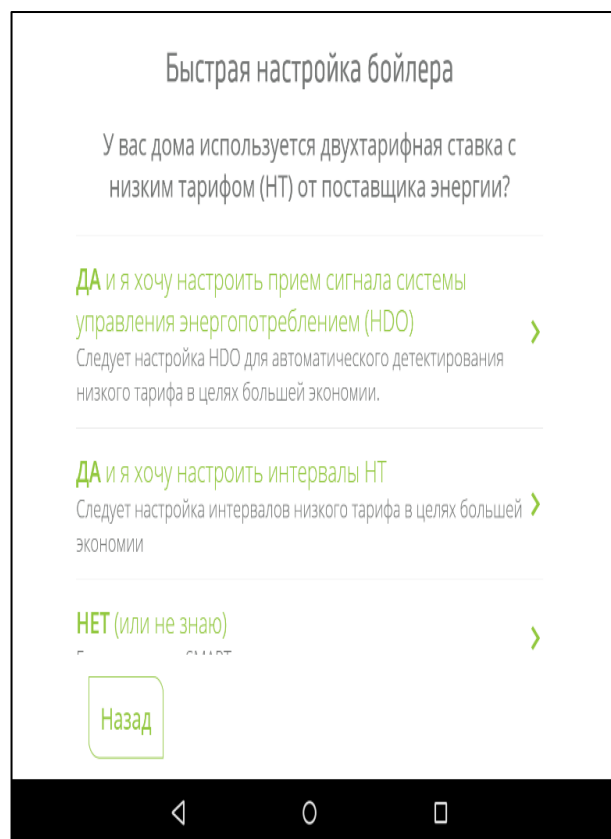

Рисунок 12: Екран «Режим» при відображенні на ширину

4.1.5 РОЗДІЛ ПРОГРАМИ

Цей розділ дозволяє здійснювати налаштування режиму "Програма" за допомогою двох робочих температур бойлера та їх призначення на окремі години в тижні. Зображення сірого кружечка значить зменшення температури, а зображення помаранчево-червоним кружечком - збільшений нагрів. Позиція "Зараз" представляє собою фактичну задану температуру.

Віднесення необхідних значень до тижневого годинника здійснюється з допомогою поля круглих кнопок у два кроки. Після першого натискання цієї круглої кнопки позначається початкова точка, далі натисненням на наступну круглу кнопку слід позначити верхню точку. Так за допомогою двох натиснень можна налаштувати спільні години для обраної робочої температури, наприклад, для всіх днів тижня і т.п.

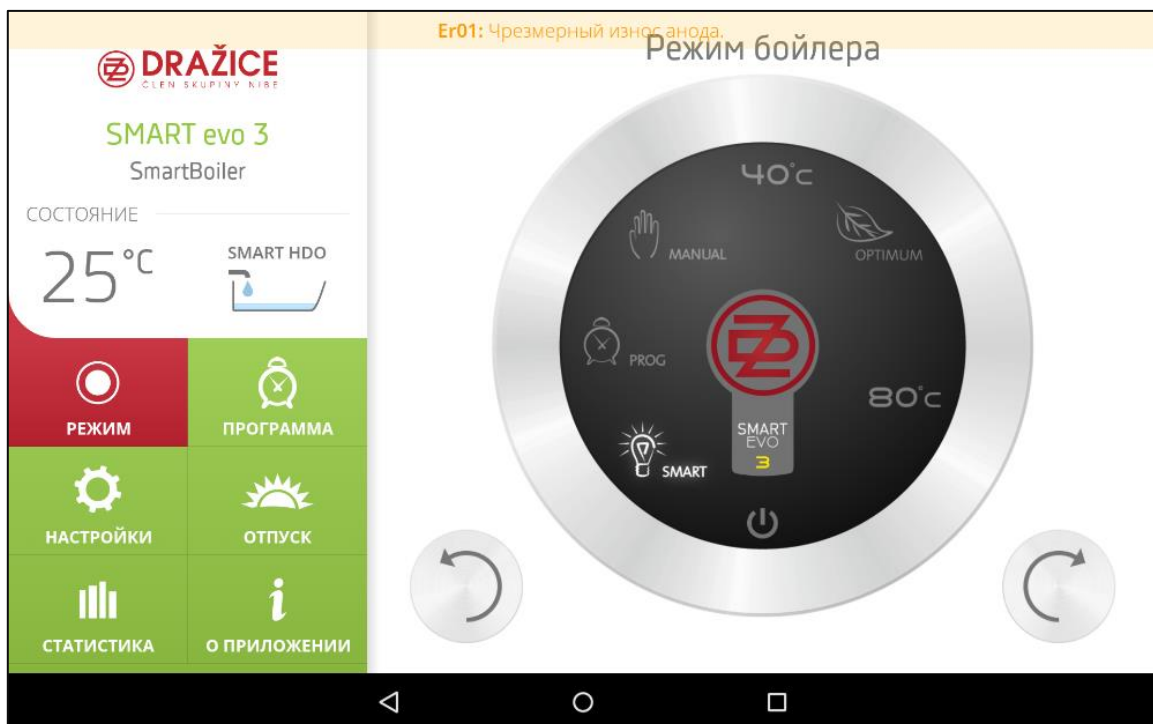
Якщо користувач перейде в розділ Програма, а поточний режим бойлера не буде налаштований на режим "Програма", з'явиться наступне попередження (див. Рисунок 14: Попередження в режимі програма). Налаштування в розділі програма з'явиться, як тільки режим роботи бойлера буде налаштований саме на режим "Програма".



Рисунок 13: Налаштування режиму програми



Рисунок 14: Попередження в режимі програма

4.1.6 РОЗДІЛ ВІДПУСТКИ

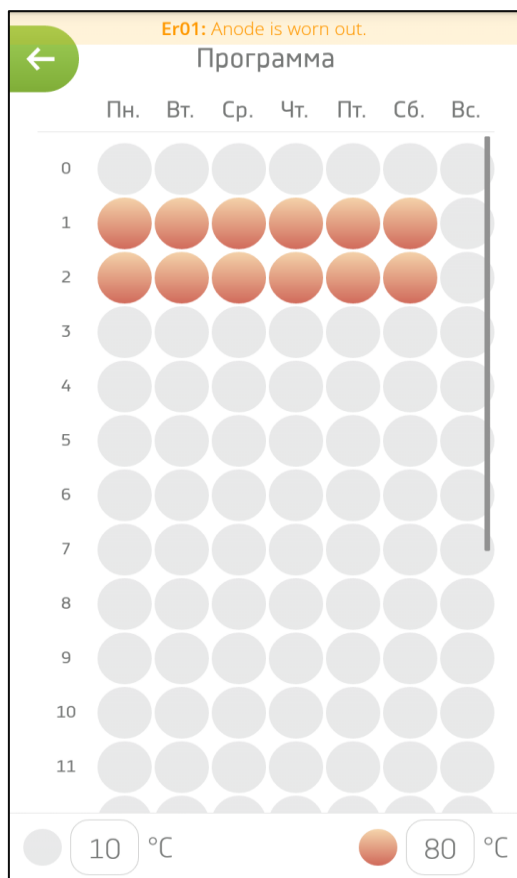
Розділ для налаштування часу, протягом якого водонагрівач буде в режимі "ANTI-FREEZE". Відображений календар в цьому режимі слугує тільки для візуалізації терміну відпустки та не має ніякої іншої функції. Інформація про відпустку вказана в відомостях про стан у головному меню в режимі по висоті, або в лівій панелі в режимі по ширині. Відпустку, яка ще триває, можна скасувати за допомогою відповідної кнопки.

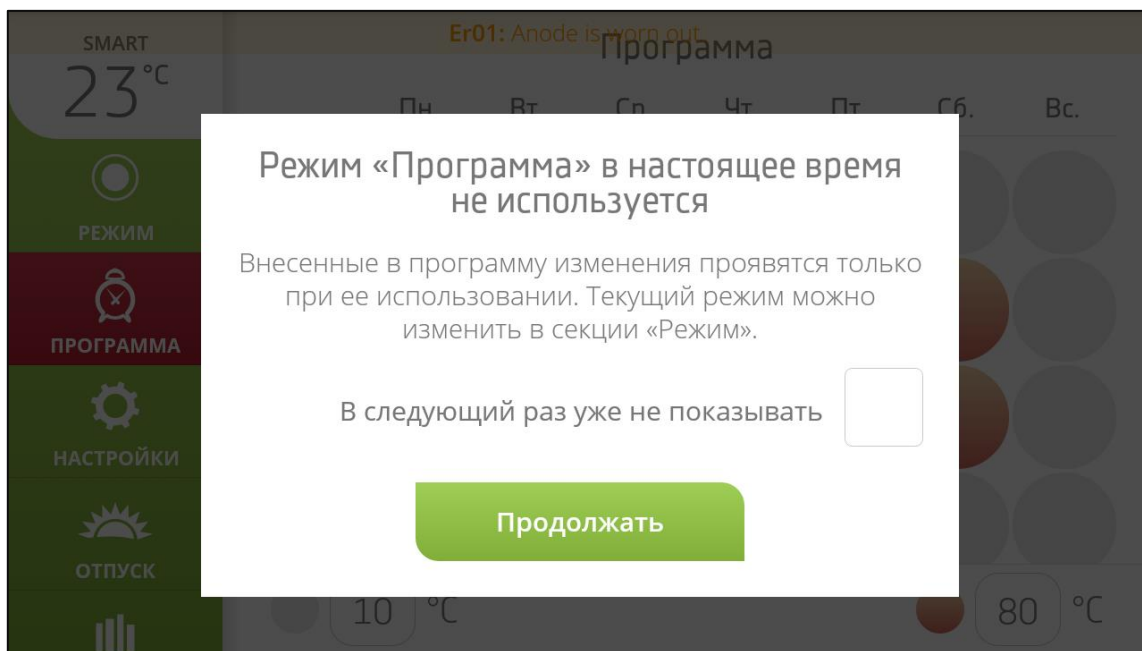

Рисунок 15: Экран відпустки

4.1.7 РОЗДІЛ СТАТИСТИКИ

Візуалізація споживання електроенергії водонагрівачем за допомогою річного графіка за останній рік, і за останній тиждень разом з загальними витратами. Загальні витрати вимірюються від першого дня експлуатації бойлера, або від певного моменту після натиснення кнопки "Обнулити" (Reset). Екран Статистики (см. Рисунок 16:) відображає графіки споживання електроенергії бойлером в окремі місяці та за останні сім днів. Також тут вказані відомості про загальну споживану електроенергію бойлера з першого дня введення в експлуатацію або від моменту останнього обнуління. Виміряні значення можна обнулити натисненням відповідної кнопки. Значення, виміряні за минулий місяць або день виділені блакитним кольором в кіловат-годинах (кВт · год), значення сірого кольору – це значення виміряні за поточний місяць або день.

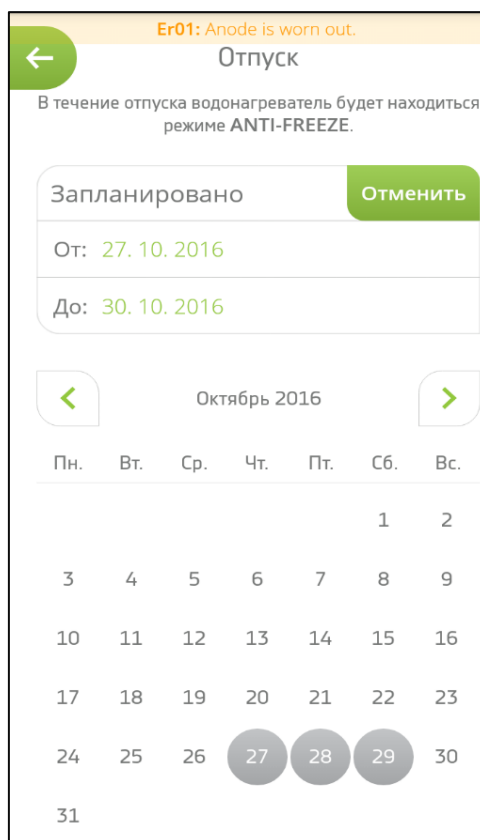

Рисунок 16: Экран статистики

4.1.8 РОЗДІЛ НАЛАШТУВАНЬ

У розділі налаштувань можна додатково синхронізувати час бойлера, якщо це не було зроблено після запуску додатка. Також можна змінити назву водонагрівача, його обсяг (визначений на виробництві згідно заводській табличці), або вибрати тип виявлення НДО. НДО можна вибрати з автоматичним виявленням, або можна налаштувати інтервали в окремих днях (кожні п'ять хвилин). Функцію НДО в цьому місці можна повністю вимкнути. У розділі Налаштування також можна знову відкрити головне меню швидкого вибору - див. Розділ ПЕРШЕ ВВЕДЕННЯ В ЕКСПЛУАТАЦІЮ. У нижній частині також можна перевірити установку нового програмного забезпечення; у іншому випадку, додаток сам запропонує установку. Під час установки на мобільному пристрої рекомендується залишити ввімкненим тільки Bluetooth, а інші передачі даних (Wi-Fi і підключення до мережі) вимкнути. При завершенні установки оновлення програмного забезпечення, водонагрівач перезавантажиться, та в додатку з'явиться вікно з написом, що встановлено новітнє програмне забезпечення. Можна налаштувати назву підключеного бойлера, що є зручним, наприклад, у ситуації, коли в користувача є кілька SMART водонагрівачів одночасно, і їх необхідно розпізнавати між собою. У разі несправності тут є можливість повернення до заводських налаштувань. При виборі функції "Від'єднати" в кінці даного розділу можна від'єднати синхронізований водонагрівач, що дозволить підключити інший водонагрівач.



Рисунок 17: Экран наладувань



Рисунок 18: Экран наладувань (HDO)

4.1.9 РОЗДІЛ ІНФОРМАЦІЇ ТА ПОРАД

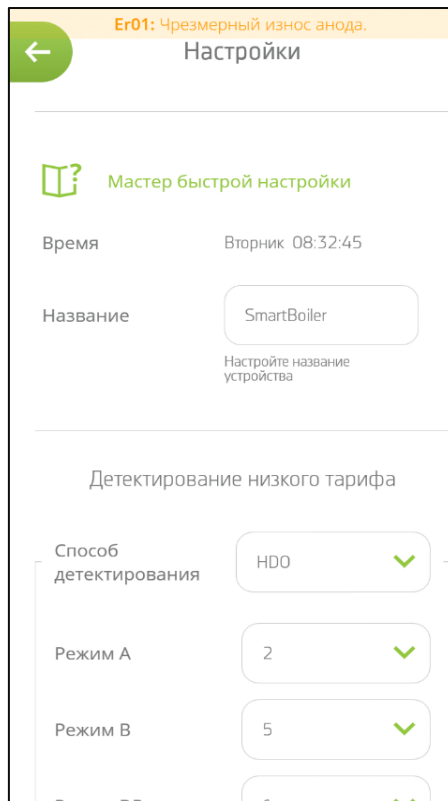
Цей розділ містить інформацію про технології SMART разом з описом основних функцій і режимів розумного бойлера.

4.1.10 СИНХРОНІЗАЦІЯ ЧАСУ

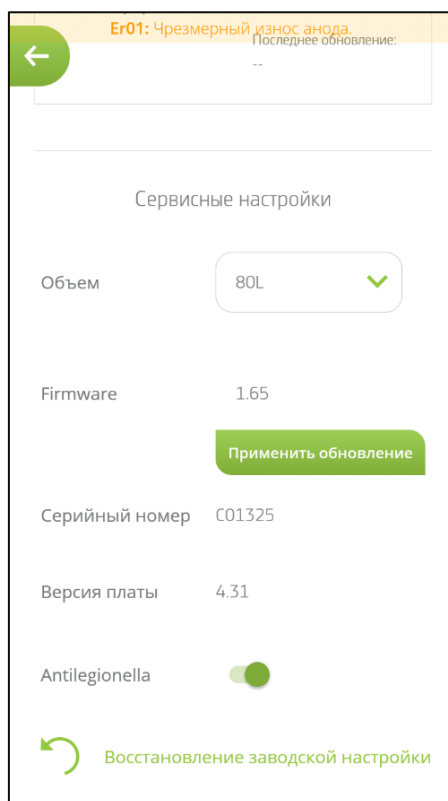
Після запуску програми автоматично перевіряється поточний час термостату. Якщо цей час відрізняється від часу в мобільному пристрої, то користувач може за допомогою кнопки "Синхронізувати" налаштувати час в термостаті в залежності від часу в мобільному додатку.

4.1.11 ЗБЕРЕЖЕННЯ ЗДІЙСНЕНИХ НАЛАШТУВАНЬ

Після завершення налаштувань, наприклад, після налаштувань поточного режиму, режиму відпустки або програми, через короткий час бойлеру автоматично відправляється необхідна температура, відправка відображається анімаційною піктограмою в правому верхньому куті, яка пропаде після завершення налаштування.

5 ВАЖЛИВІ ЗАСТЕРЕЖЕННЯ

5.1 ПРАВИЛА МОНТАЖУ

- **Без підтвердження виконаного електричного та водопровідного монтажу, що видане уповноваженою на ці роботи спеціалізованою компанією, гарантійний талон не є дійним.**
- Підключення нагрівача до електромережі не повинно контролюватися сигналом HDO.
- Регулярно контролюйте магнієвий анод й робіть його заміну.
- Для підключення водонагрівача необхідно отримати згоду від місцевого постачальника електроенергії.
- **Між водонагрівачем і запобіжним клапаном заборонено встановлювати будь-яку запірну арматуру.**
- При тиску у водопровідній системі, що перевищує 0,48 МПа, перед запобіжним клапаном необхідно встановити ще і редуційний клапан.
- Усі виходи гарячої води повинні бути обладнані змішувачами.
- Перед першим наповненням водою водонагрівача, рекомендуємо перевірити затягування гайок фланцевого з'єднання резервуара. Затягніть гвинти хрест-навхрест. Момент затягування 15 Нм.
- Будь-яка маніпуляція з термостатом, крім регулювання температури перемикачем, заборонена.
- Всі роботи з електричною проводкою, налаштування та заміну регулюючих елементів виконує лише кваліфікований сервісний персонал.
- **Тепловий запобіжник не можна вимикати!** У разі дефекту термостата тепловий запобіжник припиняє подачу електроенергії на нагрівальний елемент, якщо температура води в нагрівачі перевищує 90 °С.
- Якщо водонагрівач (бойлер) не використовується більше 24 годин, або ж, якщо об'єкт з водонагрівачем знаходиться без нагляду, перекрийте подачу холодної води у водонагрівач.
- Водонагрівач (бойлер) повинен експлуатуватись виключно відповідно до умов, наведених на таблиці з параметрами, та інструкціями з підключення до мережі електроживлення.



При електричному та водопровідному монтажу повинні дотримуватися вимоги та норми документів, які діють на території країни!



Монтаж приладу повинен проводитися на місці, яке вважається придатним для встановлення, тобто забезпечується легкий доступ до обладнання при можливому технічному обслуговуванні, ремонті чи заміні.

5.2 ІНСТРУКЦІЇ ЩОДО ТРАНСПОРТУВАННЯ ТА ЗБЕРЕЖЕННЯ

Устаткування може перевозитися та зберігатися лише в сухому середовищі, температура навколишнього середовища повинна бути в межах діапазону від -15 °C до +50 °C. При завантаженні та розвантаженні необхідно керуватись вказівками на пакуванні.

5.3 УТИЛІЗАЦІЯ ПАКУВАННЯ ТА ВІДПРАЦЬОВАНОГО ПРИЛАДУ

За пакування, у якому поставляється товар, був сплачений сервісний збір на забезпечення повернення та відновлення пакувального матеріалу. Плата за послугу була сплачена відповідно до Закону № 477/2001 Coll., зі змінами, внесеними в ЕКО-КОМ а.с. Клієнтський номер компанії - F06020274. Принесіть, будь ласка, пакування баку до місця утилізації сміття, визначеного муніципалітетом. Після закінчення терміну служби, відпрацьований та непридатний для подальшого використання прилад, демонтуйте та передайте на станцію переробки відходів (пункт прийому) або зверніться до виробника.



15-1-2024